

## Conector de placa de circuito impresso - MCVW 1,5/ 2-ST-3,81 - 1826979

Note que os dados aqui indicados foram obtidos do catálogo online. Para informações e dados completos, consulte a documentação do usuário. Aplicam-se as Condições Gerais de Utilização para downloads da Internet. (<http://phoenixcontact.pt/download>)



Plugue conector, Corrente nominal: 8 A, Tensão de dimensionamento (III/2): 160 V, Número de pólos: 2, Medida do passo: 3,81 mm, Tipo de conexão: Conexão por rosqueamento com luva de tração, Cor: verde, Superfície de contato: Estanho

A ilustração indica uma variante de produto de 10 pólos

### Propriedades do artigo

- O conhecido princípio de conexão permite uma utilização em todo o mundo
- Aquecimento reduzido devido a uma força de contato elevada
- Permite a conexão de dois condutores

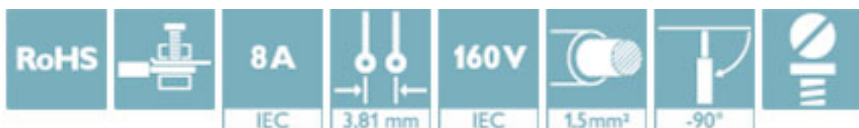

### Dados comerciais

Quantidade de embalagem (VPE)	250 STK
GTIN	 4 017918 050047
GTIN	4017918050047
Peso por unidade (exclusive embalagem)	1,632 g
Número do imposto alfandegário	85366990
País de origem	Alemanha

### Dados técnicos

#### Medidas

Comprimento	10,4 mm
Altura	12,6 mm
Largura	8,41 mm
Medida do passo	3,81 mm
Medida a	3,81 mm

#### Geral

Família de produtos	MCVW 1,5/..-ST
---------------------	----------------

## Conector de placa de circuito impresso - MCVW 1,5/ 2-ST-3,81 - 1826979

### Dados técnicos

#### Geral

Tipo de contato	Soquete
Número de pólos	2
Tipo de conexão	Conexão por rosqueamento com luva de tração
Grupo de material isolante	I
Tensão de teste (III/3)	2,5 kV
Tensão de teste (III/2)	2,5 kV
Tensão de teste (III / 2)	2,5 kV
Tensão de dimensionamento (III/3)	160 V
Tensão de teste (III / 2)	160 V
Tensão de teste (II/2)	320 V
Conexão conforme norma	EN-VDE
Corrente nominal I <sub>N</sub>	8 A
Bitola nominal	1,5 mm <sup>2</sup>
Corrente de carga máxima	8 A (com bitola de condutor de 1,5 mm <sup>2</sup> )
Material isolante	PA
Classe de inflamabilidade conforme UL 94	V0
Pino calibrador	A1
Comprimento de isolamento	7 mm
Rosca	M2
Torque mín.	0,22 Nm
Binário de arranque máx.	0,25 Nm

#### Dados de conexão

Perfil do condutor rígido mín.	0,14 mm <sup>2</sup>
Perfil do condutor rígido máx.	1,5 mm <sup>2</sup>
Bitola do condutor flexível mín.	0,14 mm <sup>2</sup>
Bitola do condutor flexível máx.	1,5 mm <sup>2</sup>
Perfil do condutor flexível com terminal tubular sem isolamento de plástico mín.	0,25 mm <sup>2</sup>
Perfil do condutor flexível com terminal tubular sem isolamento de plástico máx.	1,5 mm <sup>2</sup>
Perfil do condutor flexível com terminal tubular com isolamento de plástico mín.	0,25 mm <sup>2</sup>
Perfil do condutor flexível com terminal tubular com isolamento de plástico máx.	0,5 mm <sup>2</sup>
Bitola do condutor AWG mín.	28
Bitola do condutor AWG máx.	16
2 condutores com o mesmo perfil rígido mín.	0,08 mm <sup>2</sup>
2 condutores com o mesmo perfil rígido máx.	0,5 mm <sup>2</sup>
2 condutores com o mesmo perfil flexível mín.	0,08 mm <sup>2</sup>
2 condutores com o mesmo perfil flexível máx.	0,75 mm <sup>2</sup>

# Conector de placa de circuito impresso - MCVW 1,5/ 2-ST-3,81 - 1826979

## Dados técnicos

### Dados de conexão

2 condutores com o mesmo perfil flexível com AEH sem colar de plástico mín.	0,25 mm <sup>2</sup>
2 condutores com o mesmo perfil flexível com AEH sem isolamento de plástico máx.	0,34 mm <sup>2</sup>
2 condutores com o mesmo perfil flexível com TWIN-AEH com isolamento de plástico mín.	0,5 mm <sup>2</sup>
2 condutores com o mesmo perfil flexível com TWIN-AEH com isolamento de plástico máx.	0,5 mm <sup>2</sup>
AWG conforme UL/CUL mín	30
AWG conforme UL/CUL máx	14

### Normas e disposições

Conexão conforme norma	EN-VDE
	CSA
Classe de inflamabilidade conforme UL 94	V0

### Environmental Product Compliance

China RoHS	Período para uso oficialmente previsto (EFUP): 50 anos
	Para obter informações sobre substâncias perigosas, ver declaração do fabricante na guia "Downloads"

## Desenhos

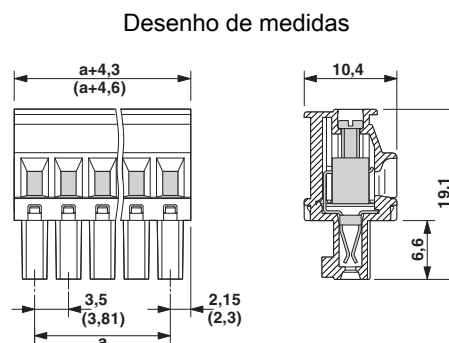
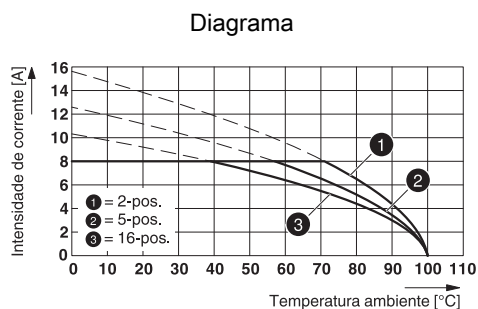

Tipo: MCVW 1,5/...-ST-3,81 com MC 1,5/...-G-3,81

## Classificações

eCl@ss

eCl@ss 4.0	272607xx
eCl@ss 4.1	27260701
eCl@ss 5.0	27260701
eCl@ss 5.1	27260701
eCl@ss 6.0	27260704
eCl@ss 7.0	27440402

# Conector de placa de circuito impresso - MCVW 1,5/ 2-ST-3,81 - 1826979

## Classificações

### eCl@ss

eCl@ss 8.0	27440309
eCl@ss 9.0	27440309

### ETIM

ETIM 3.0	EC001121
ETIM 4.0	EC002638
ETIM 5.0	EC002638
ETIM 6.0	EC002638

### UNSPSC

UNSPSC 6.01	30211810
UNSPSC 7.0901	39121409
UNSPSC 11	39121409
UNSPSC 12.01	39121409
UNSPSC 13.2	39121409

## Certificações

### Certificações

#### Certificações

CSA / VDE Gutachten mit Fertigungsüberwachung / IECCEB Scheme / CCA / cULus Recognized / EAC

#### Certificações Ex

### Detalhes da certificação

CSA		<a href="http://www.csagroup.org/services/testing-and-certification/certified-product-listing/">http://www.csagroup.org/services/testing-and-certification/certified-product-listing/</a>	13631
	B	D	
mm <sup>2</sup> /AWG/kcmil	28-16	28-16	
Corrente nominal IN	8 A	8 A	
Tensão UN	300 V	300 V	

# Conector de placa de circuito impresso - MCVW 1,5/ 2-ST-3,81 - 1826979

## Certificações

VDE Gutachten mit Fertigungsüberwachung		<a href="http://www.vde.com/de/Institut/Online-Service/VDE-gepruefteProdukte/Seiten/Online-Suche.aspx">http://www.vde.com/de/Institut/Online-Service/VDE-gepruefteProdukte/Seiten/Online-Suche.aspx</a>	40011723
mm <sup>2</sup> /AWG/kcmil	0.2-1.5		
Corrente nominal IN	8 A		
Tensão UN	160 V		

IECEE CB Scheme		<a href="http://www.iecee.org/">http://www.iecee.org/</a>	DE1-58415-B1B2
mm <sup>2</sup> /AWG/kcmil	0.2-1.5		
Corrente nominal IN	8 A		
Tensão UN	160 V		

CCA	CCA/ DE1 34219		
mm <sup>2</sup> /AWG/kcmil	0.2-1.5		
Corrente nominal IN	8 A		
Tensão UN	160 V		

cULus Recognized		<a href="http://database.ul.com/cgi-bin/XYV/template/LISEXT/1FRAME/index.htm">http://database.ul.com/cgi-bin/XYV/template/LISEXT/1FRAME/index.htm</a>	E60425-20110128
	B	D	
mm <sup>2</sup> /AWG/kcmil	30-14	30-14	
Corrente nominal IN	8 A	8 A	
Tensão UN	300 V	300 V	

EAC		B.01742
-----	---	---------

## Acessórios

Acessórios

Caneta de identificação

## Conector de placa de circuito impresso - MCVW 1,5/ 2-ST-3,81 - 1826979

### Acessórios

Caneta de gravação - B-STIFT - 1051993



Caneta de identificação, para inscrição manual das tiras de fita dentadas não impressas, inscrição definitiva e à prova d'água, intensidade de traço 0,5 mm

---

### Ferramenta para parafusar

Chave de fenda - SZS 0,4X2,5 VDE - 1205037



Chave de fenda, para parafuso com ranhura, isolamento VDE, tamanho: 0,4x2,5x80 mm, com cabo de 2 componentes, com proteção antideslizante

---

### Identificado com um marcador de terminais

Cartelas de identificador - SK 3,81/2,8:FORTL.ZAHLEN - 0804109



Cartelas de identificador, Cartão, branco, identificado, longitudinal: números consecutivos 1-10, 11-20 etc. até 91-(99)100, Tipo de montagem: Cola, para a largura de terminal: 3,81 mm, Tamanho para gravação: 3,81 x 2,8 mm

---

### Marcador de terminais sem impressão

Cartelas de identificador - SK U/2,8 WH:UNBEDRUCKT - 0803883



Cartelas de identificador, Folha, branco, não impresso, identificável com: CMS-P1-PLOTTER, PLOTMARK, Sistemas de impressão Office, Tipo de montagem: Cola, Tamanho para gravação: 186 x 2,8 mm

---

### Ponte

Ponte de inserção - EBPL 2-3,81 - 1733495



Ponte externa para conector com conexão por rosqueamento no passo de 3,81 mm

## Conector de placa de circuito impresso - MCVW 1,5/ 2-ST-3,81 - 1826979

### Acessórios

---

#### Outros artigos

##### Header - MCV 1,5/ 2-G-3,81 P14 THR - 1707007



Header, Corrente nominal: 8 A, Tensão de dimensionamento (III/2): 160 V, Número de pólos: 2, Medida do passo: 3,81 mm, Cor: preto, Superfície de contato: Estanho, Montagem: THR solda, As informações para o usuário e recomendações de especificação sobre a tecnologia Through Hole Reflow encontram-se em "Downloads"

##### Header - MCV 1,5/ 2-G-3,81 P26 THR - 1707421



Header, Corrente nominal: 8 A, Tensão de dimensionamento (III/2): 160 V, Número de pólos: 2, Medida do passo: 3,81 mm, Cor: preto, Superfície de contato: Estanho, Montagem: THR solda, As informações para o usuário e recomendações de especificação sobre a tecnologia Through Hole Reflow encontram-se em "Downloads"

##### Caixa básica - MCV 1,5/ 2-G-3,81 P26 THRR32 - 1713554



Header, Corrente nominal: 8 A, Tensão de dimensionamento (III/2): 160 V, Número de pólos: 2, Medida do passo: 3,81 mm, Cor: preto, Superfície de contato: Estanho, Montagem: THR solda, As informações para o usuário e recomendações de especificação sobre a tecnologia Through Hole Reflow encontram-se em "Downloads"

##### Conector de placa de circuito impresso - MC 1,5/ 2-G-3,81 P20 THRR32 - 1782572



Header, Corrente nominal: 8 A, Tensão de dimensionamento (III/2): 160 V, Número de pólos: 2, Medida do passo: 3,81 mm, Cor: preto, Superfície de contato: Estanho, Montagem: THR solda, As informações para o usuário e recomendações de especificação sobre a tecnologia Through Hole Reflow encontram-se em "Downloads"

##### Header - MC 1,5/ 2-G-3,81 - 1803277



Header, Corrente nominal: 8 A, Tensão de dimensionamento (III/2): 160 V, Número de pólos: 2, Medida do passo: 3,81 mm, Cor: verde, Superfície de contato: Estanho, Montagem: Solda por onda

## Conector de placa de circuito impresso - MCVW 1,5/ 2-ST-3,81 - 1826979

### Acessórios

Header - MCV 1,5/ 2-G-3,81 - 1803426



Header, Corrente nominal: 8 A, Tensão de dimensionamento (III/2): 160 V, Número de pólos: 2, Medida do passo: 3,81 mm, Cor: verde, Superfície de contato: Estanho, Montagem: Solda por onda

Header - SMC 1,5/ 2-G-3,81 - 1827279



Header, Corrente nominal: 8 A, Tensão de dimensionamento (III/2): 160 V, Número de pólos: 2, Medida do passo: 3,81 mm, Cor: verde, Superfície de contato: Estanho, Montagem: Solda por onda

Header - MCD 1,5/ 2-G-3,81 - 1829950



Header, Corrente nominal: 8 A, Tensão de dimensionamento (III/2): 160 V, Número de pólos: 2, Medida do passo: 3,81 mm, Cor: verde, Superfície de contato: Estanho, Montagem: Solda por onda, Na combinação com partes do conector MCV se deve usar respectivamente um conector MCVW e um MCVR.

Header - MCDV 1,5/ 2-G-3,81 - 1830402



Header, Corrente nominal: 8 A, Tensão de dimensionamento (III/2): 160 V, Número de pólos: 2, Medida do passo: 3,81 mm, Cor: verde, Superfície de contato: Estanho, Montagem: Solda por onda, Na combinação com partes do conector MCV se deve usar respectivamente um conector MCVW e um MCVR.

Header - MCVDU 1,5/ 2-G-3,81 - 1837450



Header, Corrente nominal: 8 A, Tensão de dimensionamento (III/2): 160 V, Número de pólos: 2, Medida do passo: 3,81 mm, Cor: verde, Superfície de contato: Estanho, Montagem: Solda por onda



## Conector de placa de circuito impresso - MCVW 1,5/ 2-ST-3,81 - 1826979

### Acessórios

Header - MCD 1,5/ 2-G1-3,81 - 1843075



Header, Corrente nominal: 8 A, Tensão de dimensionamento (III/2): 160 V, Número de pólos: 2, Medida do passo: 3,81 mm, Cor: verde, Superfície de contato: Estanho, Montagem: Solda por onda, Na combinação com partes do conector MCV se deve usar respectivamente um conector MCVW e um MCVR.

Header - MCDV 1,5/ 2-G1-3,81 - 1847725



Header, Corrente nominal: 8 A, Tensão de dimensionamento (III/2): 160 V, Número de pólos: 2, Medida do passo: 3,81 mm, Cor: verde, Superfície de contato: Estanho, Montagem: Solda por onda, Na combinação com partes do conector MCV se deve usar respectivamente um conector MCVW e um MCVR.

Header - EMCV 1,5/ 2-G-3,81 - 1860647



Header, Corrente nominal: 8 A, Tensão de dimensionamento (III/2): 160 V, Número de pólos: 2, Medida do passo: 3,81 mm, Cor: verde, Superfície de contato: Estanho, Montagem: Tecnologia de pressão

Header - EMC 1,5/ 2-G-3,81 - 1897801



Header, Corrente nominal: 8 A, Tensão de dimensionamento (III/2): 160 V, Número de pólos: 2, Medida do passo: 3,81 mm, Cor: verde, Superfície de contato: Estanho, Montagem: Tecnologia de pressão

Header - MC 1,5/ 2-G-3,81 THT - 1908761



Header, Corrente nominal: 8 A, Tensão de dimensionamento (III/2): 160 V, Número de pólos: 2, Medida do passo: 3,81 mm, Cor: preto, Superfície de contato: Estanho, Montagem: THR solda, As informações para o usuário e recomendações de especificação sobre a tecnologia Through Hole Reflow encontram-se em "Downloads"

## Conector de placa de circuito impresso - MCVW 1,5/ 2-ST-3,81 - 1826979

### Acessórios

Header - MC 1,5/ 2-G-3,81 THT-R56 - 1943755



Header, Corrente nominal: 8 A, Tensão de dimensionamento (III/2): 160 V, Número de pólos: 2, Medida do passo: 3,81 mm, Cor: preto, Superfície de contato: Estanho, Montagem: THR solda, As informações para o usuário e recomendações de especificação sobre a tecnologia Through Hole Reflow encontram-se em "Downloads"