

Borne para placa de circuito impresso - FFKDS/H1-5,08 - 1790335

Note que os dados aqui indicados foram obtidos do catálogo online. Para informações e dados completos, consulte a documentação do usuário. Aplicam-se as Condições Gerais de Utilização para downloads da Internet. (<http://phoenixcontact.pt/download>)



Terminal de p. placa de circuito impresso, Corrente nominal: 15 A, Tensão nominal: 320 V, Medida do passo: 5,08 mm, Número de pólos: 1, Tipo de conexão: Conexão push-in por mola, Montagem: Solda por onda, Sentido de conexão Condutor/platina: 0 °, Cor: verde, Disco individual para junção individual de números de polos variáveis. A terminação do bloco requer adicionalmente um borne final (ver Acessórios). Também são disponibilizados artigos em bloco com números de polos variáveis.

Propriedades do artigo

- ✓ Conexão push-in rápida e sem ferramenta
- ✓ O esforço de contato definido assegura um contato estável por longo tempo
- ✓ Operação intuitiva por meio dos gatilhos de acionamento de cores contrastantes
- ✓ A operação e a conexão a partir de uma só direção permite uma instalação no painel frontal dos dispositivos
- ✓ Os pinos de solda duplos reduzem o esforço mecânico dos pontos de solda
- ✓ O travamento lateral permite a configuração individual de diversos números de polos



Dados comerciais

Quantidade de embalagem (VPE)	250 STK
GTIN	 4 017918 044244
GTIN	4017918044244
Peso por unidade (exclusive embalagem)	0,980 g
Número do imposto alfandegário	85369010
País de origem	Alemanha

Dados técnicos

Medidas

Comprimento	13,6 mm
Medida do passo	5,08 mm
Largura	7,62 mm
Altura	12,75 mm
	16,15 mm
Comprimento de pino [P]	3,4 mm
Dimensões de pino	0,5 x 1 mm

Borne para placa de circuito impresso - FFKDS/H1-5,08 - 1790335

Dados técnicos

Medidas

Distância de pinos	7,62 mm
Diâmetro do furo de sondagem	1,3 mm

Geral

Família de produtos	FFKDS(A)/H1
Grupo de material isolante	I
Tensão de teste (III/3)	4 kV
Tensão de teste (III/2)	4 kV
Tensão de teste (III / 2)	4 kV
Tensão de dimensionamento (III/3)	250 V
Tensão de teste (III / 2)	320 V
Tensão de teste (II/2)	630 V
Conexão conforme norma	EN-VDE
Corrente nominal I _N	15 A
Bitola nominal	1,5 mm ²
Corrente de carga máxima	15 A (com bitola de condutor de 1,5 mm ²)
Material isolante	PA
Superfície Pino de solda	Sn
Classe de inflamabilidade conforme UL 94	V0
Comprimento de isolamento	10 mm
Número de pólos	1

Dados de conexão

Perfil do condutor rígido mín.	0,2 mm ²
Perfil do condutor rígido máx.	1,5 mm ²
Bitola do condutor flexível mín.	0,2 mm ²
Bitola do condutor flexível máx.	1,5 mm ²
Perfil do condutor flexível com terminal tubular sem isolação de plástico mín.	0,25 mm ²
Perfil do condutor flexível com terminal tubular sem isolação de plástico máx.	0,75 mm ²
Perfil do condutor flexível com terminal tubular com isolação de plástico mín.	0,25 mm ²
Perfil do condutor flexível com terminal tubular com isolação de plástico máx.	0,75 mm ²
Bitola do condutor AWG mín.	24
Bitola do condutor AWG máx.	16

Normas e disposições

Conexão conforme norma	EN-VDE
	CSA
Classe de inflamabilidade conforme UL 94	V0

Environmental Product Compliance

Borne para placa de circuito impresso - FFKDS/H1-5,08 - 1790335

Dados técnicos

Environmental Product Compliance

China RoHS	Período para uso previsto: ilimitado = EFUP-e
	Sem substâncias perigosas acima dos valores limite

Desenhos

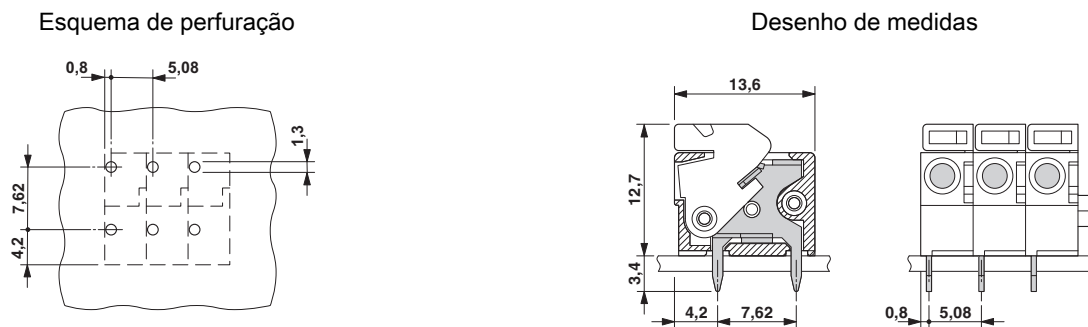

Classificações

eCl@ss

eCl@ss 4.0	27141109
eCl@ss 4.1	27141109
eCl@ss 5.0	27141190
eCl@ss 5.1	27141190
eCl@ss 6.0	27261101
eCl@ss 7.0	27440401
eCl@ss 8.0	27440401
eCl@ss 9.0	27440401

ETIM

ETIM 3.0	EC001121
ETIM 4.0	EC002643
ETIM 5.0	EC002643
ETIM 6.0	EC002643

UNSPSC

UNSPSC 6.01	30211801
UNSPSC 7.0901	39121432
UNSPSC 11	39121432
UNSPSC 12.01	39121432
UNSPSC 13.2	39121432

Certificações

Certificações

Borne para placa de circuito impresso - FFKDS/H1-5,08 - 1790335

Certificações

Certificações

CSA / UL Recognized / KEMA-KEUR / cUL Recognized / CCA / CCA / IECCE CB Scheme / EAC / cULus Recognized

Certificações Ex

Detalhes da certificação

CSA		http://www.csagroup.org/services/testing-and-certification/certified-product-listing/	13631
	B	D	
mm ² /AWG/kcmil	16	16	
Corrente nominal IN	10 A	10 A	
Tensão UN	300 V	300 V	

UL Recognized		http://database.ul.com/cgi-bin/XYV/template/LISEXT/1FRAME/index.htm	FILE E 60425
	B	D	
mm ² /AWG/kcmil	22-16	22-16	
Corrente nominal IN	10 A	10 A	
Tensão UN	300 V	300 V	

KEMA-KEUR		http://www.dekra-certification.com	2160724.01
mm ² /AWG/kcmil	1.5		
Tensão UN	250 V		

cUL Recognized		http://database.ul.com/cgi-bin/XYV/template/LISEXT/1FRAME/index.htm	FILE E 60425
	B	D	
mm ² /AWG/kcmil	22-16	22-16	
Corrente nominal IN	10 A	10 A	
Tensão UN	300 V	300 V	

Borne para placa de circuito impresso - FFKDS/H1-5,08 - 1790335

Certificações

CCA	NTR-NL 4156
mm ² /AWG/kcmil	1.5
Tensão UN	250 V

CCA	NTR NL-7074
mm ² /AWG/kcmil	1.5
Tensão UN	250 V

IECEE CB Scheme		http://www.iecee.org/	NL-25836
mm ² /AWG/kcmil	1.5		
Tensão UN	250 V		

EAC		B.01742
-----	---	---------

cULus Recognized		http://database.ul.com/cgi-bin/XYV/template/LISEXT/1FRAME/index.htm
------------------	---	---

Acessórios

Acessórios

Ferramenta para parafusar

Chave de fenda - SZF 1-0,6X3,5 - 1204517



Ferramenta de acionamento, para bornes ST, adequada também como chave de fenda para parafuso com ranhura, tamanho: 0,6x3,5x100 mm, cabo de 2 componentes, com proteção antideslizante

Identificado com um marcador de terminais

Borne para placa de circuito impresso - FFKDS/H1-5,08 - 1790335

Acessórios

Cartelas de identificador - SK 5,08/3,8:FORTL.ZAHLEN - 0804293



Cartelas de identificador, Cartão, branco, identificado, longitudinal: números consecutivos 1-10, 11-20 etc. até 91-(99)100, Tipo de montagem: Cola, para a largura de terminal: 5,08 mm, Tamanho para gravação: 5,08 x 3,8 mm

Artigos adicionais necessários

Borne para placa de circuito impresso - FFKDSA1/H1-7,62 - 1790513



Terminal de p. placa de circuito impresso, Corrente nominal: 17,5 A, Tensão nominal: 320 V, Medida do passo: 7,62 mm, Número de pólos: 1, Tipo de conexão: Conexão push-in por mola, Montagem: Solda por onda, Sentido de conexão Condutor/platina: 0 °, Cor: verde, Borne final para terminação de blocos de junção individual.